

woodbrass

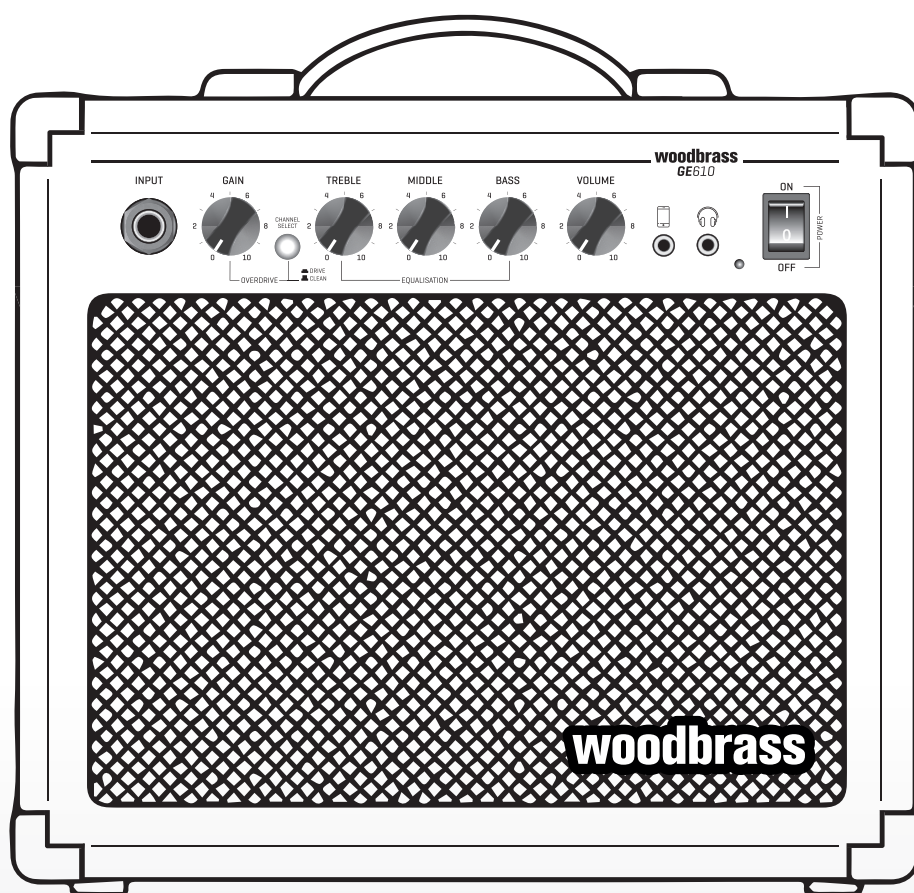

GE610

Amplificateur guitare électrique - 10W

NOTICE D'UTILISATION

CONSIGNES DE SÉCURITÉ IMPORTANTES	04
INSTALLATION	
UTILISATION	
MAINTENANCE/ENTRETIEN	
MISE EN SERVICES	06
INSTALLATION	
ALIMENTATION ÉLECTRIQUE	
CONNECTEURS	
PANNEAU DE COMMANDE	07
CARACTÉRISTIQUES TECHNIQUES	08
ENVIRONNEMENT ET NORMES	09

Merci d'avoir choisi l'un de nos appareils Woodbrass. Veuillez lire attentivement ce manuel d'utilisation et suivre les instructions pour éviter tout risque d'endommagement de l'appareil dû à une mauvaise manipulation. Conservez ce guide de l'utilisateur pour référence ultérieure.

CONSIGNES DE SÉCURITÉ IMPORTANTES



Avant d'utiliser votre matériel, nous vous recommandons de lire l'ensemble des instructions de ce manuel.

Les symboles illustrés ci-dessus sont des symboles acceptés internationalement pour avertir des dangers potentiels relatifs à l'utilisation d'appareils électriques. Si l'un de ces symboles est présent sur votre appareil, veuillez prendre connaissance des consignes ci-dessous :



DANGER

TENSION DANGEREUSE, RISQUE DE CHOCS ÉLECTRIQUES.

Ne pas ouvrir le produit. Pour réduire le risque de choc électrique ne pas exposer cet équipement à la pluie ou à l'humidité.



ATTENTION !

RISQUE D'INCENDIE.

Garder éloigner tous les matériaux combustibles et inflammables de l'appareil en fonctionnement.

INSTALLATION

- Déballez et vérifiez soigneusement qu'il n'y a pas de dégâts de transport avant d'utiliser l'appareil. Ne mettez jamais un appareil endommagé en service.
- Cet appareil est destiné à une utilisation en intérieur uniquement. Utilisez-le uniquement dans un endroit sec. Exposer l'appareil à la pluie ou à l'humidité risquerait de provoquer un choc électrique ou un incendie.
- Ne placez pas l'appareil, les enceintes ou tout autre objet sur le cordon d'alimentation et assurez-vous qu'il ne soit pas pincé.
- Pour une protection adaptée contre les électrisations, le circuit électrique d'alimentation doit être équipé d'un fusible ou d'un disjoncteur, et d'un dispositif de protection différentiel.
- Avis concernant la déconnexion de l'alimentation : Pour débrancher le périphérique de la source d'alimentation, la fiche d'alimentation doit être débranchée de la prise de courant. Pour cette raison, l'appareil doit être placé dans une position permettant un accès constant et sans obstruction à la prise de courant. Ainsi, en cas d'urgence, vous pouvez débrancher immédiatement la fiche d'alimentation.
- Les pieds en caoutchouc de l'appareil peuvent tâcher le revêtement sur lequel il repose. Au besoin, utiliser une sous-couche appropriée entre les pieds de l'appareil et le sol.

UTILISATION

- Les haut-parleurs produisent un champ électromagnétique. L'utilisation de ce produit peut perturber ou endommager les appareils à proximité (TV, téléphone portable, radio...). L'appareil peut également être perturbé par la présence d'appareils électriques dans son entourage proche. Cesser l'utilisation du produit et éloigner les appareils susceptibles d'être impactés.
- L'éclairage au néon ou fluorescent à proximité de l'amplificateur peut provoquer un léger bourdonnement, qui peut souvent être éliminé en changeant la position de l'instrument ou de l'amplificateur.
- Branchez toujours votre cordon à votre instrument avant de le brancher à votre amplificateur. La connexion à l'amplificateur en premier peut endommager le haut-parleur.
- Cet appareil ne doit pas être utilisé par des personnes (y compris des enfants) ayant des capacités physiques, physiologiques ou intellectuelles limitées ou par un manque d'expérience et / ou de connaissances, à moins d'être surveillés par une personne responsable de leur sécurité ou de recevoir des instructions de cette personne en ce qui concerne le fonctionnement de l'appareil.

- Ne laissez jamais cet appareil en marche sans surveillance.
- En cas de problèmes de fonctionnement, arrêtez immédiatement d'utiliser l'appareil. Ne pas essayer de le réparer soi-même. Contactez votre revendeur ou faites appel à un réparateur spécialisé et agréé.
- NE JAMAIS utiliser l'appareil dans les conditions suivantes :
 - > Dans des endroits soumis à une exposition directe du soleil,
 - > Dans des endroits soumis à des fortes vibrations ou des bosses,
 - > Dans des endroits poussiéreux ou sales,
 - > Dans des endroits où la température ambiante [ta] est supérieure à 45 ° C ou inférieure à 2 ° C.
 - > Dans les endroits exposés à une sécheresse excessive ou à une humidité excessive [conditions idéales : entre 35% et 80%].
- N'utilisez jamais l'appareil à proximité de flammes, de matières inflammables, explosives ou de surfaces chaudes. Sinon, vous courez le risque de provoquer un incendie.
- Il est important d'utiliser le câble d'alimentation secteur fourni.
- Avant de mettre en marche, assurez-vous que la tension et la fréquence de l'alimentation correspondent aux exigences de l'alimentation de l'appareil, comme indiqué dans ce manuel.
- Ne jamais couper ou manipuler le cordon d'alimentation ou la fiche. Le cordon d'alimentation est fourni avec un fil de terre, cela est obligatoire pour garantir un fonctionnement en toute sécurité ! Risque de choc électrique mortel !
- Tenez toujours le cordon d'alimentation par la fiche. Ne tirez pas sur le cordon lui-même et ne touchez jamais le cordon d'alimentation avec les mains mouillées car cela pourrait provoquer un court-circuit ou un choc électrique.
- Ne collez pas d'autocollants, de décalcomanies ou d'autres objets similaires sur cet instrument. Vous risqueriez d'endommager la finition de l'instrument en les décollant.
- NE laissez PAS de liquides ou d'objets pénétrer dans l'appareil. En cas de déversement de liquide sur l'appareil, DÉBRANCHER immédiatement l'alimentation électrique de l'appareil et contacter le service après-vente.
- Vous devez vous assurer que le cordon d'alimentation ne soit jamais mouillé pendant le fonctionnement. Avant un orage et / ou un orage avec un risque de foudre, débranchez l'appareil du secteur.

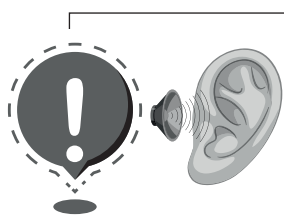

ATTENTION !

RISQUE DE DÉTÉRIORATION DE L'AUDITION.

Cet appareil risque d'engendrer des niveaux sonores susceptibles de provoquer une perte permanente de l'audition. Ne pas faire fonctionner l'appareil à des niveaux de volume élevés ou inconfortables. En cas de gêne, de bourdonnements dans les oreilles ou de perte d'audition, diminuer le volume, s'éloigner de la source sonore et/ou utiliser une protection auditive adéquat.



ATTENTION !

RISQUES POUR LES ENFANTS.

Ne laissez pas l'emballage et ses éléments à des enfants. Danger d'étouffement par les films ou d'autres matériaux d'emballage. Veillez à ce que les enfants ne détachent pas de petites pièces de l'appareil. Ils pourraient avaler les pièces et s'étouffer. Ne laissez jamais des enfants utiliser cet appareil sans surveillance.

MAINTENANCE / ENTRETIEN

- N'essayez jamais de démonter, réparer ou modifier l'appareil par vous-même. Sinon, la garantie devient nulle. Les réparations effectuées par des personnes non qualifiées peuvent entraîner des dommages ou un dysfonctionnement. Veuillez contacter le centre d'assistance technique agréé le plus proche.
- Déconnectez l'appareil du secteur avant tout entretien ou maintenance.
- Si le câble ou le cordon extérieur souple de cet appareil est endommagé, il doit être remplacé par un câble ou un cordon spécial provenant exclusivement du fabricant ou de son agent de maintenance.
- Ne plongez jamais l'appareil dans de l'eau ou dans tout autre liquide. Essuyez-le uniquement avec un chiffon légèrement humide.

MISE EN SERVICE

INSTALLATION

Sortez l'appareil de son emballage et vérifiez soigneusement l'absence de tout dommage avant de l'utiliser. Veuillez conserver l'emballage. Utilisez l'emballage d'origine ou vos propres emballages particulièrement appropriés au transport ou à l'entreposage afin de protéger l'appareil des secousses, de la poussière et de l'humidité pendant le transport et l'entreposage.

Établissez les connexions tant que l'appareil n'est pas branché. Pour toutes les connexions, utilisez des câbles de qualité qui doivent être les plus courts possibles.

ALIMENTATION ÉLECTRIQUE

Connectez le cordon d'alimentation à la prise CEI : IEC au dos de l'enceinte. Assurez-vous que la fiche est complètement insérée dans la prise CEI du module de l'amplificateur. Assurez-vous que l'interrupteur d'alimentation est sur OFF avant de connecter le câble d'alimentation à la source de courant.

Connectez le câble d'alimentation à la prise de courant du lieu. Si le câble fourni est perdu ou endommagé, un câble CEI standard de calibre 18 peut être utilisé.

CARACTÉRISTIQUES DU CÂBLE D'ALIMENTATION

CÂBLE [EU]	CÂBLE [US]	BROCHE	INTERNATIONAL
Marron	Noir	Phase	L
Bleu clair	Blanc	Neutre	N
Jaune/Vert	Jaune/Vert	Terre	

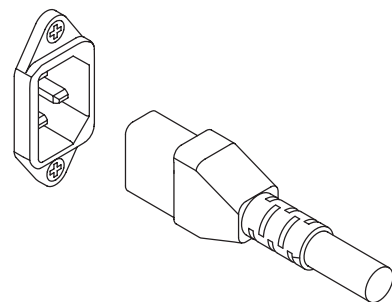

CONNECTEURS

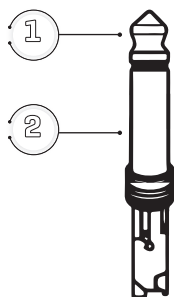

Fiche jack asymétrique en 6.35mm à utiliser pour l'entrée INPUT

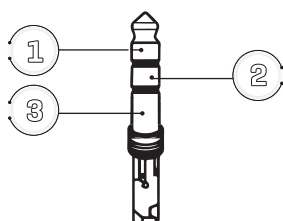
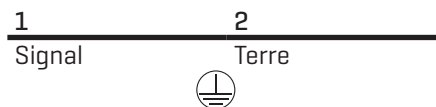

Fiche jack symétrique - stereo en 3,5mm à utiliser pour l'entrée AUX et la sortie CASQUE

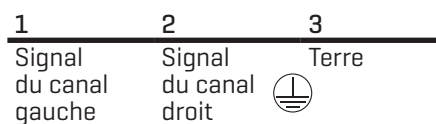

PANNEAU DE COMMANDE

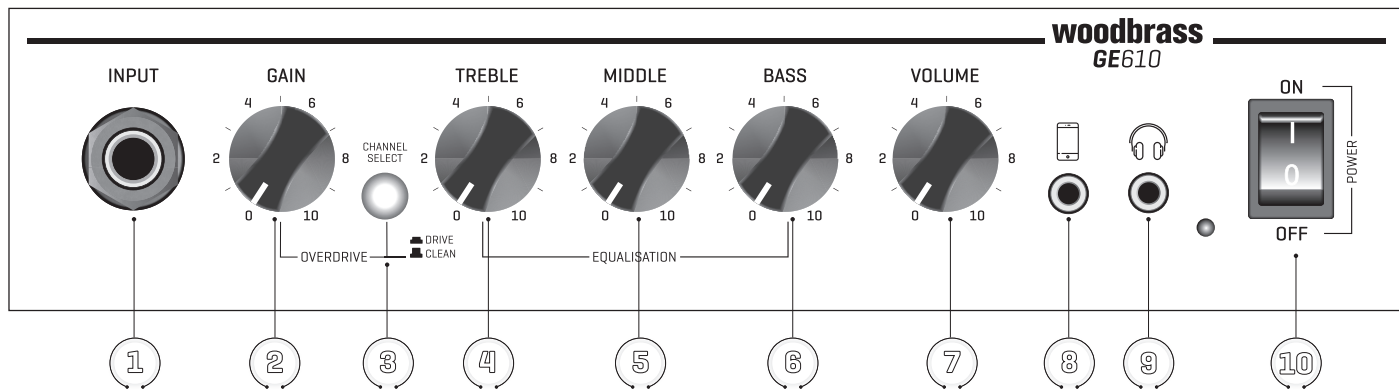

DÉSIGNATION	FONCTION
1 INPUT	Prise jack en 6,35mm (mono) pour le signal d'entrée de votre instrument.
2 GAIN	Bouton rotatif pour régler l'overdrive [saturation].
3 CHANNEL SELECT	Interrupteur-poussoir pour basculer entre les deux canaux de l'ampli Clean et Drive.
4 TREBLE	Bouton rotatif pour ajuster les hautes fréquences [aigus].
5 MIDDLE	Bouton rotatif pour ajuster les fréquences médiums.
6 BASS	Bouton rotatif pour ajuster les basses fréquences [graves].
7 VOLUME	Bouton rotatif pour ajuster le volume.
8 AUX	Entrée auxiliaire - Prise jack en 3,5mm (non affectée par les réglages de l'ampli).
9 SORTIE CASQUE	Prise jack en 3,5mm. Lorsqu'un casque est branché, le haut-parleur est coupé automatiquement.
10 POWER	Interrupteur d'alimentation électrique. Il met l'appareil sous et hors tension.

CARACTÉRISTIQUES TECHNIQUES

Puissance de sortie	10W
Diamètre du haut-parleur	6 pouces - 15cm
Sélecteur	clean ou overdrive
Contrôles de tonalité	grave, medium, aigu
Prise casque	Coupure automatique du haut-parleur
Entrée auxiliaire	Oui
Alimentation	230V~ / 50Hz

ENVIRONNEMENT ET NORMES



Applicable dans l'Union Européenne et les autres pays européens pratiquant le tri des déchets. La présence de ce symbole sur le produit ou sur la documentation correspondante indique qu'en fin de vie, le produit ne doit pas être jeté avec les déchets normaux, afin d'éviter tout dommage à l'environnement ou aux personnes consécutive à une élimination non contrôlée des déchets.

Séparez-le des autres types de déchets et recyclez-le, afin de promouvoir la réutilisation durable des ressources naturelles. Nous conseillons aux utilisateurs non professionnels de contacter le revendeur chez qui ils ont acheté le produit, ou un représentant gouvernemental local, pour plus de détails sur le lieu de collecte et la façon de recycler cet appareil dans le meilleur respect de l'environnement possible..

Nous invitons les utilisateurs professionnels à contacter leur fournisseur et à vérifier les termes et conditions de leur contrat d'achat.



Ce produit Woodbrass est conforme aux certifications européennes en vigueur ainsi qu'aux directives européennes suivantes :

RoHS 2 Directive 2011/65/EU

CEM Directive 2014/30/EU

LVD Directive 2014/35/EU

La DÉCLARATION UE DE CONFORMITÉ est disponible sur demande à l'adresse suivante : support@woodbrass.com



woodbrass



Tous droits réservés. Aucun extrait de ce manuel ne peut être reproduit, sous quelque forme ou par quelque moyen que ce soit, sans permission écrite de la société WOODBRASS.

WOODBRASS
2, rue de Milan - 44470 Thouaré-sur-Loire - France

