

woodbrass



DP2

*Piano numérique meuble
88 notes toucher lourd*

NOTICE D'UTILISATION

CONSIGNES DE SÉCURITÉ IMPORTANTES	04
INSTALLATION	
UTILISATION	
MAINTENANCE/ENTRETIEN	
MISE EN SERVICE	06
INSTALLATION	
INSTRUCTION DE MONTAGE	
PÉDALIER	07
PANNEAU DE COMMANDES	07
MENU ET RÉGLAGES	09
JOUER DU PIANO	
SÉLECTION DE LA SONORITÉ DE L'INSTRUMENT	
RÉGLAGE DE LA SENSIBILITÉ DU CLAVIER	
RÉGLAGE DU TEMPO	
FONCTION MÉTRONOME	
SÉLECTION DU RYTHME	
FONCTION ACCORD D'ACCOMPAGNEMENT AUTOMATIQUE	
FONCTION DE SYNCHRONISATION	
FONCTION ENREGISTREMENT	
FONCTION ÉGALISEUR BASSES ET AIGUS	
FONCTION RÉVERBÉRATION	
FONCTION TRANSPOSITION	
MODE DUAL	
MODE SPLIT	
MODE PERCUSSION	
FONCTION BLUETOOTH	
LECTURE DES MORCEAUX DE DÉMONSTRATION	
FONCTION RESET	
CARACTÉRISTIQUES TECHNIQUES	15
ENVIRONNEMENT ET NORMES	15

Merci d'avoir choisi l'un de nos appareils Woodbrass. Veuillez lire attentivement ce manuel d'utilisation et suivre les instructions pour éviter tout risque d'endommagement de l'appareil dû à une mauvaise manipulation. Conservez ce guide de l'utilisateur pour référence ultérieure.

CONSIGNES DE SÉCURITÉ IMPORTANTES



Avant d'utiliser votre matériel, nous vous recommandons de lire l'ensemble des instructions de ce manuel.

Les symboles illustrés ci-dessus sont des symboles acceptés internationalement pour avertir des dangers potentiels relatifs à l'utilisation d'appareils électriques. Si l'un de ces symboles est présent sur votre appareil, veuillez prendre connaissance des consignes ci-dessous :



DANGER

TENSION DANGEREUSE, RISQUE DE CHOCS ÉLECTRIQUES.

Ne pas ouvrir le produit. Pour réduire le risque de choc électrique ne pas exposer cet équipement à la pluie ou à l'humidité.



ATTENTION !

RISQUE D'INCENDIE.

Garder éloigner tous les matériaux combustibles et inflammables de l'appareil en fonctionnement.

INSTALLATION

- Déballez et vérifiez soigneusement qu'il n'y a pas de dégâts de transport avant d'utiliser l'appareil. Ne mettez jamais un appareil endommagé en service.
- Cet appareil est destiné à une utilisation en intérieur uniquement. Utilisez-le uniquement dans un endroit sec. Exposer l'appareil à la pluie ou à l'humidité risquerait de provoquer un choc électrique ou un incendie.
- Ne placez pas l'appareil ou tout autre objet sur le cordon d'alimentation et assurez-vous qu'il ne soit pas pincé.
- L'appareil est lourd, et il doit être installé et porté par minimum deux personnes. La chute de l'appareil peut entraîner la panne. Un montage incorrect peut entraîner une installation instable et dangereuse pouvant provoquer des blessures.
- Ne pas se tenir debout sur l'appareil, ou le surcharger. L'appareil pourrait chuter ou se déformer, en entraînant une panne ou des blessures.
- Ne pas poser sur votre instrument des sources de flammes nues telles que chandelier, bougie etc... Celles-ci pourraient tomber et provoquer un incendie.
- Votre instrument doit être placé à un endroit tel que sa position n'altère pas sa propre ventilation. Gardez une distance minimum de 20 cm autour de l'instrument pour une aération suffisante. Assurez-vous de ne pas obstruer les ouïes de ventilation de votre instrument par des objets, tels que journaux, napperons, rideaux etc.
- L'appareil doit être monté sur un sol droit et stable. Vérifier la stabilité du meuble une fois monté pour éviter tout risque de basculement pouvant entraîner des blessures.
- Avis concernant la déconnexion de l'alimentation : Pour débrancher le périphérique de la source d'alimentation, la fiche d'alimentation doit être débranchée de la prise de courant. Pour cette raison, l'appareil doit être placé dans une position permettant un accès constant et sans obstruction à la prise de courant. Ainsi, en cas d'urgence, vous pouvez débrancher immédiatement la fiche d'alimentation.

UTILISATION

- Cet appareil ne doit pas être utilisé par des personnes [y compris des enfants] ayant des capacités physiques, physiologiques ou intellectuelles limitées ou par un manque d'expérience et / ou de connaissances, à moins d'être surveillés par une personne responsable de leur sécurité ou de recevoir des instructions de cette personne en ce qui concerne le fonctionnement de l'appareil.

- Ne laissez jamais cet appareil en marche sans surveillance.
- En cas de problèmes de fonctionnement, arrêtez immédiatement d'utiliser l'appareil. Ne pas essayer de le réparer soi-même. Contactez votre revendeur ou faites appel à un réparateur spécialisé et agréé.
- NE JAMAIS utiliser l'appareil dans les conditions suivantes :
 - > Dans des endroits soumis à une exposition directe du soleil,
 - > Dans des endroits soumis à des fortes vibrations ou des bosses,
 - > Dans des endroits poussiéreux ou sales,
 - > Dans des endroits où la température ambiante [ta] est supérieure à 45 ° C ou inférieure à 2 ° C.
 - > Dans les endroits exposés à une sécheresse excessive ou à une humidité excessive [conditions idéales : entre 35% et 80%].
- N'utilisez jamais l'appareil à proximité de flammes, de matières inflammables, explosives ou de surfaces chaudes. Sinon, vous courez le risque de provoquer un incendie.
- Il est important d'utiliser le câble d'alimentation secteur fourni.
- Avant de mettre en marche, assurez-vous que la tension et la fréquence de l'alimentation correspondent aux exigences de l'alimentation de l'appareil, comme indiqué dans ce manuel.
- Ne jamais couper ou manipuler le cordon d'alimentation ou la fiche ! Risque de choc électrique mortel.
- Tenez toujours le cordon d'alimentation par la fiche. Ne tirez pas sur le cordon lui-même et ne touchez jamais le cordon d'alimentation avec les mains mouillées car cela pourrait provoquer un court-circuit ou un choc électrique.
- Ne collez pas d'autocollants, de décalcomanies ou d'autres objets similaires sur cet instrument. Vous risqueriez d'endommager la finition de l'instrument en les décollant.
- NE laissez PAS de liquides ou d'objets pénétrer dans l'appareil. En cas de déversement de liquide sur l'appareil, DÉBRANCHER immédiatement l'alimentation électrique de l'appareil et contacter le service après-vente.
- Vous devez vous assurer que le cordon d'alimentation ne soit jamais mouillé pendant le fonctionnement. Avant un orage et / ou un orage avec un risque de foudre, débranchez l'appareil du secteur.

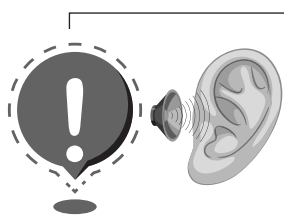

ATTENTION !

RISQUE DE DÉTÉRIORATION DE L'AUDITION.

Cet appareil risque d'engendrer des niveaux sonores susceptibles de provoquer une perte permanente de l'audition. Ne pas faire fonctionner l'appareil à des niveaux de volume élevés ou inconfortables. En cas de gêne, de bourdonnements dans les oreilles ou de perte d'audition, diminuer le volume, s'éloigner de la source sonore et/ou utiliser une protection auditive adéquat.

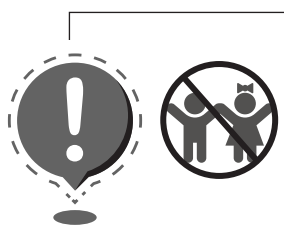

ATTENTION !

RISQUES POUR LES ENFANTS.

Ne laissez pas l'emballage et ses éléments à des enfants. Danger d'étouffement par les films ou d'autres matériaux d'emballage. Veillez à ce que les enfants ne détachent pas de petites pièces de l'appareil. Ils pourraient avaler les pièces et s'étouffer. Ne laissez jamais des enfants utiliser cet appareil sans surveillance.

MAINTENANCE / ENTRETIEN

- N'essayez jamais de démonter, réparer ou modifier l'appareil par vous-même. Sinon, la garantie devient nulle. Les réparations effectuées par des personnes non qualifiées peuvent entraîner des dommages ou un dysfonctionnement. Veuillez contacter le centre d'assistance technique agréé le plus proche.
- Déconnectez l'appareil du secteur avant tout entretien ou maintenance.
- Si le câble ou le cordon extérieur souple de cet appareil est endommagé, il doit être remplacé par un câble ou un cordon spécial provenant exclusivement du fabricant ou de son agent de maintenance.
- Ne plongez jamais l'appareil dans de l'eau ou dans tout autre liquide. Essuyez-le uniquement avec un chiffon légèrement humide.

MISE EN SERVICE

INSTALLATION

Sortez l'appareil de son emballage et vérifiez soigneusement l'absence de tout dommage avant de l'utiliser. Veuillez conserver l'emballage. Utilisez l'emballage d'origine ou vos propres emballages particulièrement appropriés au transport ou à l'entreposage afin de protéger l'appareil des secousses, de la poussière et de l'humidité pendant le transport et l'entreposage.

Établissez les connexions tant que l'appareil n'est pas branché. Pour toutes les connexions, utilisez des câbles de qualité qui doivent être les plus courts possibles.

INSTRUCTION DE MONTAGE

1. Fixez les panneaux latéraux gauche et droit et le pédalier à l'aide des quatre vis **M6X50**.
2. Passer le câble du pédalier dans la rainure du panneau latéral droit.
3. Enfoncez la plaque arrière dans les rainures des montants latéraux, puis fixez les 8 vis **M6X20** de la plaque arrière, sur les plaques latérales gauche et droite. La plaque arrière comprend 8 trous de fixation pré-perçés. Il se peut que le revêtement de la plaque masque l'ouverture de ces trous. Dans ce cas, veuillez simplement les repérer en passant votre doigt sur la surface, puis les ouvrir en perçant délicatement la surface avec un tournevis cruciforme ou un outil du même type, de diamètre maximum 6 mm..
4. Placez le corps du piano sur les plaques latérales gauche et droite, et fixez-le à l'aide des quatre vis **M6X16** à poignées.
5. Raccordez le câble du pédalier sous le corps du piano, à l'arrière droit.

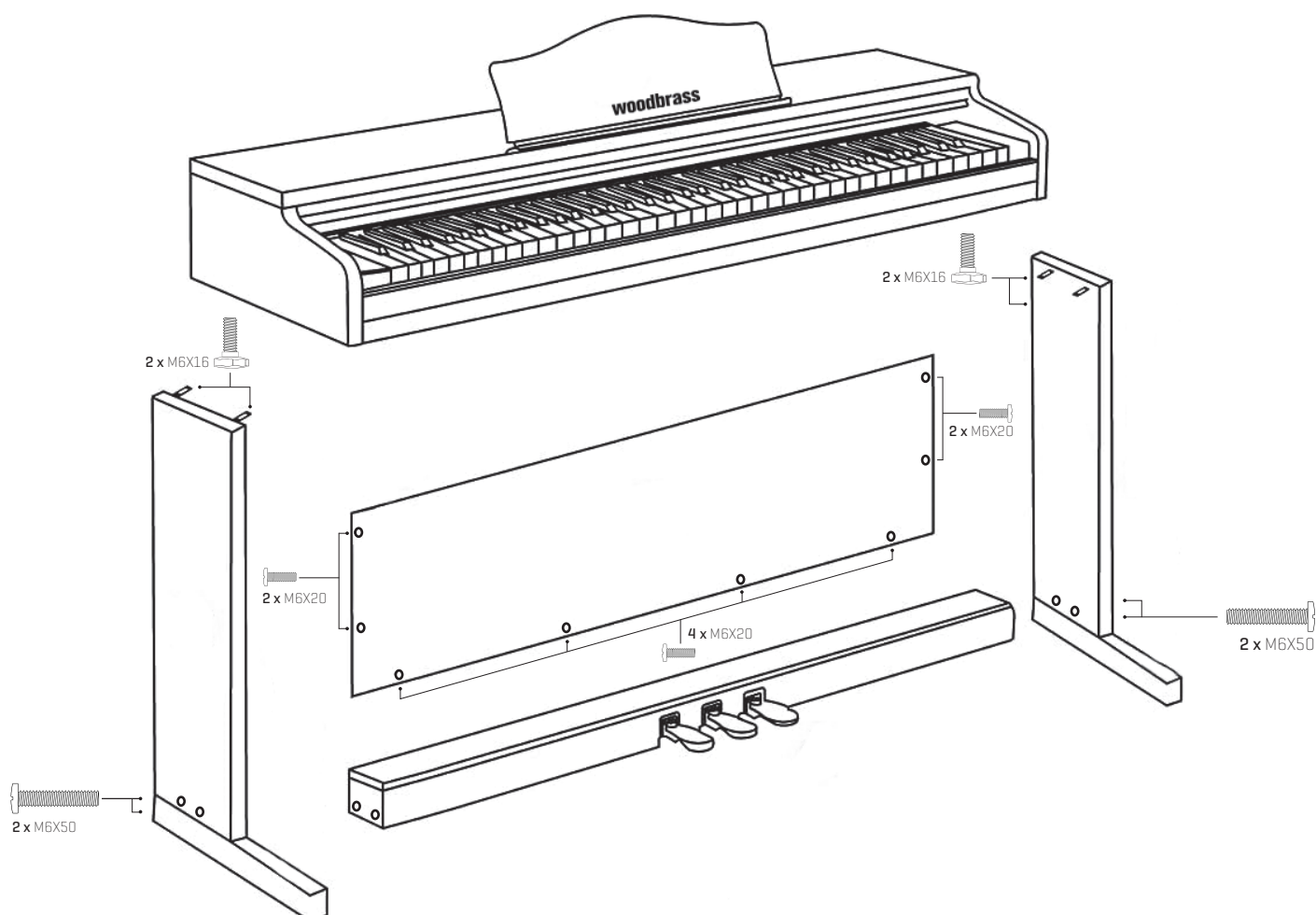

PÉDALIER

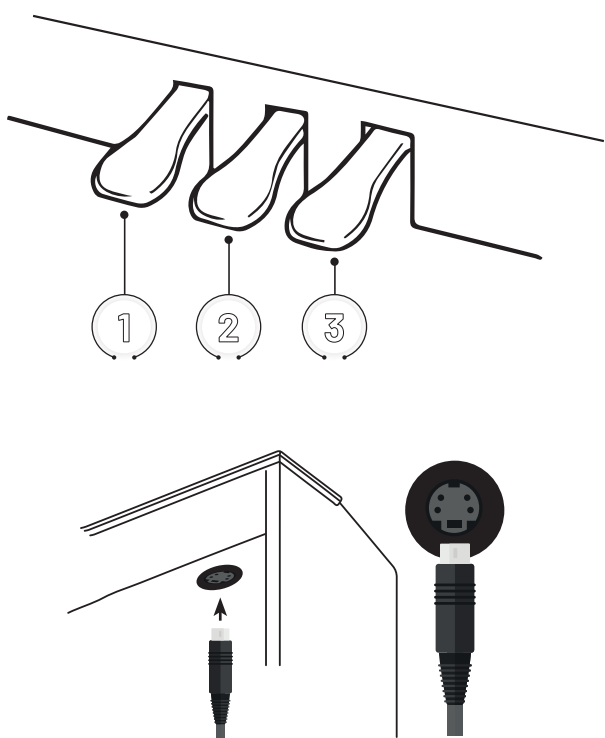

PÉDALE	FONCTION
1 Pédale Soft	Cette pédale soft rend le son du piano plus doux et atténue le volume global.
2 Pédale Sostenuo	Seules les notes dont les touches ont été enfoncées au moment de l'actionnement de cette pédale sont soutenues. Toutes les autres notes sont amorties comme habituellement.
3 Pédale Sustain	Cette pédale prolonge le son quand les mains ne sont plus en contact avec le clavier, ce qui enrichit considérablement le son du piano, tout en assistant les transitions lisses des passages legato. La pédale de sustain est capable de répondre à la mi-pédale.

RACCORDEMENT DU PÉDALIER

Insérer le câble du pédalier dans la rainure prévue à cet effet à l'arrière du panneau latéral droit, puis introduire la fiche DIN du câble dans la prise qui se trouve sous le clavier.

PANNEAUX DE COMMANDE

PANNEAU DE COMMANDE - ARRIÈRE DU PIANO NUMÉRIQUE

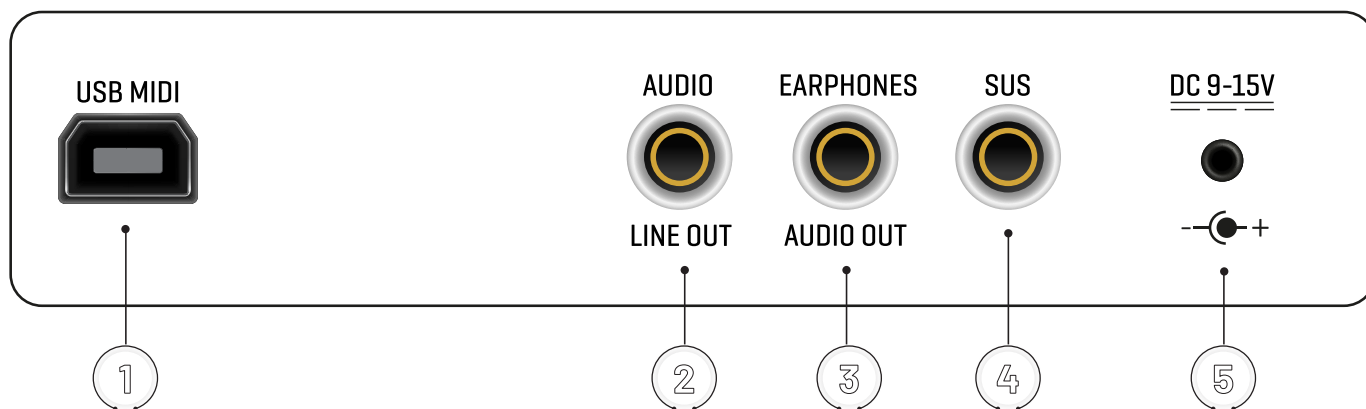

1 Raccordement à un ordinateur à l'aide d'un câble USB afin d'envoyer et recevoir des données MIDI.

2 Sortie d'appareils audio externes comme une enceinte active ou un amplificateur.

3 Raccordement d'un casque audio.

La connexion du casque coupe automatiquement la sortie des haut-parleurs intégrés du clavier.

4 Raccordement d'une pédale de sustain externe.

Raccordement à l'alimentation électrique.

5 *Si vous n'utilisez pas le produit pendant une longue période, veuillez débrancher le cordon d'alimentation et le conserver correctement.*

PANNEAUX DE COMMANDE

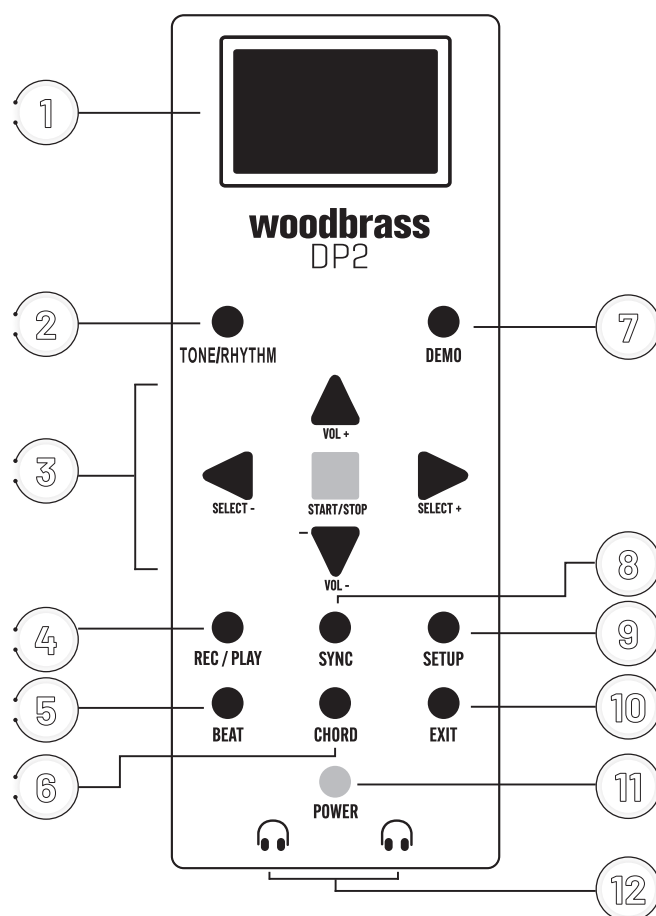

PANNEAU DE COMMANDE - MODULE LATÉRAL





COMMANDE	FONCTION
1	ECRAN LCD Permet l'affichage des fonctionnalités.
2	TONE/RHYTHM Permet d'accéder aux mode sonorité et rythme.
3	VOL -/+ Permet d'augmenter et de diminuer le volume général.
	SELECT -/+ Permet la navigation dans le menu et la modification des paramètres.
	START/STOP Permet l'activation et la désactivation des paramètres sélectionnés.
4	REC/PLAY Permet d'accéder à la fonction enregistrement.
5	BEAT Permet d'accéder à la fonction métronome.
6	CHORD Permet d'accéder à la fonction accompagnement automatique.
7	DEMO Permet d'accéder à la fonction démonstration.
8	SYNC Permet d'accéder à la fonction synchronisation
9	SETUP Permet d'accéder à différents réglages : tempo, volume du rythme, volume de l'accompagnement automatique, sensibilité du clavier, réverbération, fonction égaliseur, fonction dual, fonction split, fonction transposition et fonction percussion.
10	EXIT Permet de quitter une fonction et de revenir au menu initial.
11	POWER Permet la mise sous tension de l'instrument. Le pré-réglage initial est la sonorité "piano".
12	SORTIES CASQUES Permet le branchement d'un ou deux casques audio. Aucun son n'est émis par les haut-parleurs quand un casque est branché.

MENUS ET RÉGLAGES

I ▶ JOUER DU PIANO

1. Appuyez sur le bouton **POWER**, l'écran LCD s'allume.
2. Jouez de la musique sur le clavier du piano.
3. Appuyer sur   pour régler le volume général.

II ▶ SÉLECTION DE LA SONORITÉ DE L'INSTRUMENT

1. Pour accéder au mode tonalité, appuyez sur la touche **TONE/RHYTHM**, jusqu'à ce que **VOIC** s'affiche en haut à gauche de l'écran. La sonorité par défaut est celle du piano.
2. Appuyez sur  ou  pour sélectionner une sonorité. L'écran LCD affiche le numéro de la sonorité correspondante.
3. Les sonorités disponibles sont les suivantes :



TONALITÉ	
001	Grand Piano
002	Grand Piano 2
003	Brightness Piano
004	E piano 1
005	E piano 2
006	Organ 1
007	Perchy organ
008	Rock organ
009	Church organ
010	Clavi

TONALITÉ	
011	Glockenspiel
012	Vibraphone
013	Acoustic bass
014	Electric bass
015	Accordeon
016	Violin
017	Cello
018	Strings 1
019	Strings 2
020	Str syn

TONALITÉ	
021	Choir aahs
022	Voice oohs
023	Saw tooth
024	Voice
025	Poly synth
026	New age
027	Warm pad
028	Halo pad
029	Sweep

III ▶ RÉGLAGE DE LA SENSIBILITÉ DU CLAVIER



Le DP2 possède 5 niveaux de sensibilité du toucher que vous pouvez retrouver dans le tableau ci-contre

1. Pour régler le niveau de sensibilité du toucher, appuyez plusieurs fois sur la touche **SETUP**, jusqu'à ce que la fonction "**TOUCH**" s'affiche sur l'écran LCD puis sélectionnez le niveau de sensibilité souhaité avec les touches  ou .

NORMAL	Réglage par défaut. Il correspond à une sensibilité moyenne et est recommandé pour la plupart des joueurs.
SOFT	Grande sensibilité au toucher. Elle est recommandée pour les joueurs inexpérimentés et les enfants.
MORE SOFT	Très grande sensibilité au toucher.
HARD	Sensibilité faible. Celui-ci convient aux joueurs avec une force de frappe élevée.
MORE HARD	Sensibilité très faible.

IV ▶ RÉGLAGE DU TEMPO

Cette fonction permet de régler le tempo du métronome et/ou du rythme.



1. Pour régler le tempo, appuyez sur la touche **SETUP** plusieurs fois jusqu'à ce que la fonction "**TEMPO**." s'affiche sur l'écran LCD. La vitesse peut être réglé de 20 à 280 avec les touches  ou . La valeur par défaut est de 120.

V ▶ FONCTION MÉTRONOME

Le métronome dispose de quatre tempos : 1/4, 2/4, 3/4 et 4/4. Appuyez sur la touche **BEAT** pour démarrer la fonction métronome et afficher le nombre de battements sur l'écran LCD. Chaque fois que vous appuyez sur la touche **BEAT**, le nombre de battements change en conséquence.

MENUS ET RÉGLAGES

VI ▶ SÉLECTION DU RYTHME

1. Pour accéder au mode rythme, appuyez sur la touche **TONE/RHYTHM** jusqu'à ce que **STYL** s'affiche en haut à gauche de l'écran. Naviguez entre les différents rythmes intégrés avec les touches  ou .
2. Appuyez sur la touche **START/STOP** du rythme pour jouer le rythme sélectionné. Pour arrêter le rythme, appuyez à nouveau sur **START/STOP**.
3. Les rythmes disponibles sont les suivants :

RYTHME	RYTHME	RYTHME
001 8 Beat	006 Soft rock	011 Disco
002 Pop ballade	007 Groove soul	012 Jazz samba
003 Polk ballade	008 Reggae	013 Piano ballade
004 Bossa nova	009 Musette	014 Tango
005 Country waltz	010 Salsa	015 Traditional soul



Pour régler le volume du rythme, appuyez sur la touche **SETUP** plusieurs fois jusqu'à ce que la fonction "**ACCOMPANY VOL.**" s'affiche sur l'écran LCD. Le volume peut être réglé de 0 à 32 avec les touches  ou . La valeur par défaut est de 24.

VII ▶ FONCTION ACCORD D'ACCOMPAGNEMENT AUTOMATIQUE

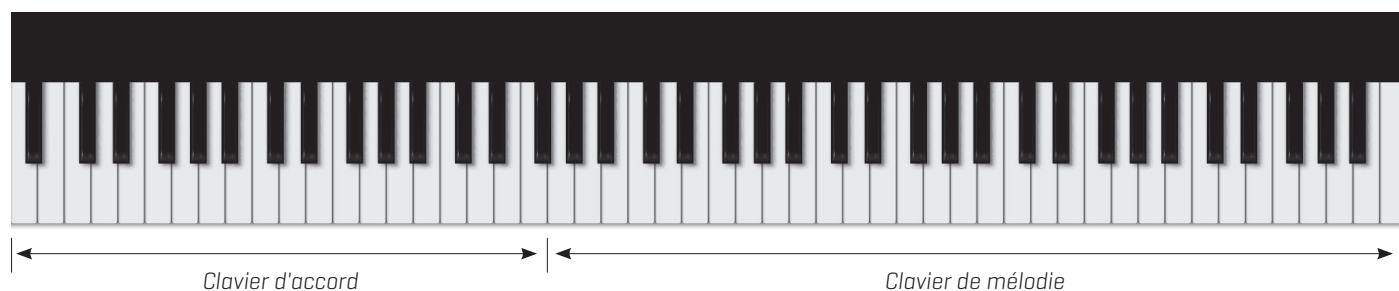
1. Sélectionnez le rythme que vous souhaitez jouer, reportez-vous au point **VI ▶ SÉLECTION DU RYTHME**.
2. Appuyez sur la touche **CHORD** pour lancer la fonction d'accord d'accompagnement automatique et jouer un accord à un ou plusieurs doigts sur les touches dans la section "*Clavier d'accords*" indiquée sur le schéma ci-dessous.



3. Appuyez à nouveau sur la touche **CHORD** pour quitter la fonction d'accord d'accompagnement automatique.

Pour régler le volume de l'accompagnement automatique, appuyez sur la touche **SETUP** plusieurs fois jusqu'à ce que la fonction "**CHORD VOL.**" s'affiche sur l'écran LCD. Le volume peut être réglé de 0 à 24 avec les touches  ou . La valeur par défaut est de 24.

ATTENTION

Quand l'accompagnement automatique est lancé, il produit une boucle à l'infini. Quand une touche de la partie "accord automatique" est jouée, le clavier fait entendre le même accord rythmé tant que vous n'enfoncez pas une autre touche, et ce même si vous relâchez la touche en question.



ACCORDS À UN DOIGT

	M	m	7	m7
C				
C#				
D				
D#				
E				
F				
F#				
G				
G#				
A				
A#				
B				

ACCORDS À PLUSIEURS DOIGTS

	M	m	7	m7	dim7	M7	m7 ⁻⁵	dim
C								
C#								
D								
D#								
E								
F								
F#								
G								
G#								
A								
A#								
B								

MENUS ET RÉGLAGES

VIII ▶ FONCTION DE SYNCHRONISATION

Fonction qui permet de démarrer l'accompagnement automatique et jouer sur le rythme sélectionné.

1. Sélectionnez le rythme que vous souhaitez jouer, reportez-vous au point **VI ▶ SÉLECTION DU RYTHME**.
2. Sélectionnez le tempo que vous souhaitez utiliser, reportez-vous au point **IV ▶ RÉGLAGE DU TEMPO**.
3. Activez la fonction accord d'accompagnement automatique, reportez-vous au point **VII ▶ FONCTION ACCORD D'ACCOMPAGNEMENT AUTOMATIQUE**.
4. En mode rythme, appuyez sur le bouton **SYNC**, jouez n'importe quelle touche et l'accompagnement démarrera automatiquement.
5. Pour annuler la synchronisation, appuyez sur le bouton **START/STOP**.



IX ▶ FONCTION ENREGISTREMENT

1. Pour enregistrer les notes jouées au clavier, appuyez sur la première touche à gauche du clavier et maintenez-la enfoncée, puis tapez sur **REC / PLAY** en même temps. Appuyez de nouveau sur **REC / PLAY** pour mettre fin à l'enregistrement. Peut enregistrer 5000 notes.
2. Pour lire l'enregistrement, appuyez de nouveau sur le bouton **REC / PLAY**.

X ▶ FONCTION ÉGALISEUR BASSES ET AIGUS

Un égaliseur est un outil dont la tâche principale est de régler les différentes gammes de fréquences. Un égaliseur peut augmenter ou diminuer le volume dans des zones sélectionnées du spectre sonore, donnant ainsi un équilibre différent à l'image sonore générale.

RÉGLER LES BASSES



Pour régler les basses, appuyez sur la touche **SETUP** plusieurs fois jusqu'à ce que la fonction "BASS EQ." s'affiche sur l'écran LCD. Le niveau des basses peut être réglé de 0 à 127 avec les touches  ou . La valeur par défaut est de 96.

RÉGLER LES AIGUS

Pour régler les aigus, appuyez sur la touche **SETUP** plusieurs fois jusqu'à ce que la fonction "TREBLE EQ." s'affiche sur l'écran LCD. Le niveau des aigus peut être réglé de 0 à 127 avec les touches  ou . La valeur par défaut est de 96.

XI ▶ FONCTION REVERBÉRATION

La réverbération est la persistance du son après sa production. La réverbération définit la manière dont un son est réfléchi dans un espace donné.

Pour régler la réverbération, appuyez sur la touche **SETUP** plusieurs fois jusqu'à ce que la fonction "REVERB" s'affiche sur l'écran LCD. Le niveau de la réverbération peut être réglé de 0 à 127 avec les touches  ou . La valeur par défaut est de 96.

MENUS ET RÉGLAGES

XII ▶ FONCTION TRANSPOSITION

Cette fonction permet de changer la gamme du piano par demi-ton afin de s'adapter à d'autres instruments ou aux chanteurs, ou afin de pouvoir jouer une chanson dans une autre gamme avec le même doigté. Cette fonction vous permet d'ajuster la hauteur du son du clavier en 12 demi-tons vers le haut ou le bas.

Pour activer la fonction, appuyez sur la touche **SETUP** plusieurs fois jusqu'à ce que la fonction "TRANSPOSE" s'affiche sur l'écran LCD. La zone réglable avec les touches ou va de -12 demi-tons en passant par 0 jusqu'à +12 demi-tons. Le dernier réglage est gardé en mémoire.

XIII ▶ MODE DUAL

Avec cette fonctionnalité, chaque touche enfoncée produit deux sons distincts en même temps. Vous pouvez choisir le piano et le violon, la flûte et l'accordéon, ou toute autre combinaison à partir de la bibliothèque d'échantillonnage proposé sur votre DP2. Dès que vous jouerez une note ou un accord, vous entendrez cette note ou cet accord joués à la fois par les deux sonorités sélectionnées.

1. Pour activer le mode DUAL, choisissez la sonorité du premier instrument, reportez-vous au point II ▶ **SÉLECTION DE LA SONORITÉ DE L'INSTRUMENT**.
2. Appuyez sur la touche **SETUP** plusieurs fois jusqu'à ce que la fonction "DUAL" s'affiche sur l'écran LCD. Régler le mode sur "on" avec les touches ou .
3. Appuyez sur la touche **TONE/RHYTHM**, jusqu'à ce que **VOO2** s'affiche en haut à gauche de l'écran. Appuyez sur ou pour sélectionner une sonorité. L'écran LCD affiche le numéro de la sonorité correspondante.
4. Pour désactiver le mode DUAL, appuyez sur la touche **SETUP** plusieurs fois jusqu'à ce que la fonction "DUAL" s'affiche sur l'écran LCD. Régler le mode sur "off" avec les touches ou .

XIV ▶ MODE SPLIT

Le mode SPLIT divise le clavier en deux moitiés similaires pour faciliter l'apprentissage avec un professeur. Il est possible de choisir une sonorité différente pour chaque moitié.



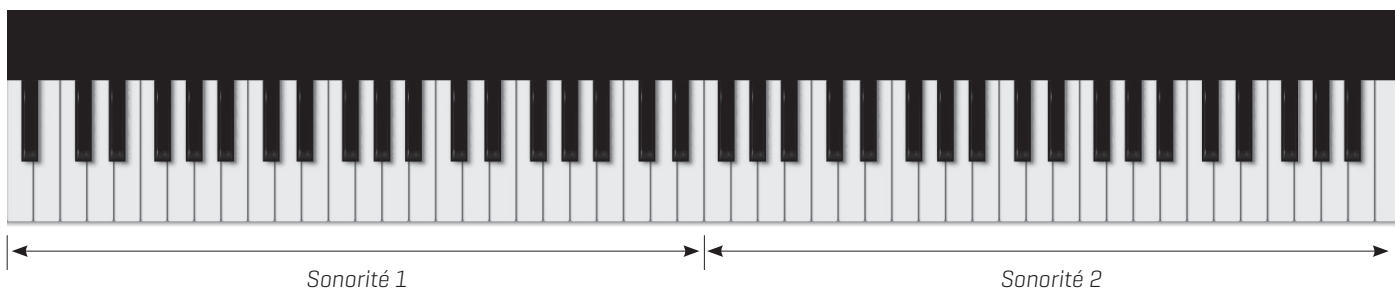

1. Pour activer le mode SPLIT, choisissez la sonorité du premier instrument, reportez-vous au point II ▶ **SÉLECTION DE LA SONORITÉ DE L'INSTRUMENT**. Cette sonorité correspondra à la partie gauche du clavier.
2. Appuyez sur la touche **SETUP** plusieurs fois jusqu'à ce que la fonction "SPLIT" s'affiche sur l'écran LCD. Régler le mode sur "on" avec les touches ou .
3. Appuyez sur la touche **TONE/RHYTHM**, jusqu'à ce que **VOIC** s'affiche en haut à gauche de l'écran. Appuyez sur ou pour sélectionner une sonorité. L'écran LCD affiche le numéro de la sonorité correspondante. Cette sonorité correspondra à la partie droite du clavier.
4. Pour désactiver le mode SPLIT, appuyez sur la touche **SETUP** plusieurs fois jusqu'à ce que la fonction "SPLIT" s'affiche sur l'écran LCD. Régler le mode sur "off" avec les touches ou .



MENUS ET RÉGLAGES

XV ▶ MODE PERCUSSION

Le mode percussion joue des sons de batterie et de percussion intégrés.



1. Pour activer le mode PERCUSSION, appuyez sur la touche **SETUP** plusieurs fois jusqu'à ce que la fonction "DRUM" s'affiche sur l'écran LCD. Régler le mode sur "on" avec les touches  ou .
2. Pour désactiver le mode PERCUSSION, appuyez sur la touche **SETUP** plusieurs fois jusqu'à ce que la fonction "DRUM" s'affiche sur l'écran LCD. Régler le mode sur "off" avec les touches  ou .

XVI ▶ FONCTION BLUETOOTH

Avec la connexion Bluetooth, vous pouvez connecter votre smartphone au piano sans fil et diffuser la musique par les haut-parleurs de l'instrument. Ainsi, une musique jouée via le système de haut-parleurs de votre instrument. Vous pouvez même jouer tout en écoutant la musique.

Lorsque le piano est allumé, le port Bluetooth est activé par défaut. Code PIN Bluetooth : 8888. Sur votre smartphone ou votre ordinateur, sélectionnez "WOODBRASS" dans la liste des appareils afin de coupler les appareils.

XVII ▶ LECTURE DES MORCEAUX DE DÉMONSTRATION

1. Appuyez sur la touche **DEMO** pour afficher le numéro du morceau de démonstration sur l'écran LCD et commencer la lecture. Appuyez à nouveau sur la touche pour arrêter.
2. Naviguez entre les différents morceaux de démonstration en appuyant sur les touches  ou .
3. La bibliothèque musicale intégrée contient 3 morceaux de démonstration :
001 MinutWlz | 002 SonataPn | 003 MozartPn

XVIII ▶ FONCTION RESET

Pour initialiser le DP2 et rétablir les réglages d'usine de tous les paramètres, effectuer une pression longue sur la touche EXIT jusqu'à ce que l'affichage de l'écran s'efface puis réapparaisse immédiatement.

CARACTÉRISTIQUES TECHNIQUES

- Clavier 88 notes à toucher lourd
 - 3 pédales intégrées (douce, sostenuto, forte)
 - 29 sonorités
 - 15 rythmes
 - 15 styles d'accompagnement
 - Accompagnement automatique, accords 1 doigt ou joués
 - Mode DUAL : 2 sonorités superposables
 - Mode SPLIT : fonction apprentissage à double clavier
 - Mode percussion au clavier
 - Métronome
- Enregistreur/lecteur 5000 notes
 - Effet réverbération
 - Egaliseur graves/aigus
 - 3 morceaux de démonstration
 - Affichage des fonctions sur écran LCD
 - Bluetooth : diffusez de la musique par les haut-parleurs du DP2
 - Interface audio USB avec entrée et sortie
 - Double sortie casque mini-jack 3.5 mm (désactive les haut-parleurs)
 - Sortie ligne (jack standard 6.35 mm)

ENVIRONNEMENT ET NORMES



Applicable dans l'Union Européenne et les autres pays européens pratiquant le tri des déchets. La présence de ce symbole sur le produit ou sur la documentation correspondante indique qu'en fin de vie, le produit ne doit pas être jeté avec les déchets normaux, afin d'éviter tout dommage à l'environnement ou aux personnes consécutive à une élimination non contrôlée des déchets.

Séparez-le des autres types de déchets et recyclez-le, afin de promouvoir la réutilisation durable des ressources naturelles. Nous conseillons aux utilisateurs non professionnels de contacter le revendeur chez qui ils ont acheté le produit, ou un représentant gouvernemental local, pour plus de détails sur le lieu de collecte et la façon de recycler cet appareil dans le meilleur respect de l'environnement possible..

Nous invitons les utilisateurs professionnels à contacter leur fournisseur et à vérifier les termes et conditions de leur contrat d'achat.



Ce produit Woodbrass est conforme aux certifications européennes en vigueur ainsi qu'aux directives européennes suivantes :

RoHS 2 Directive 2011/65/EU

RED Directive 2014/53/EU

La DÉCLARATION UE DE CONFORMITÉ est disponible sur demande à l'adresse suivante : support@woodbrass.com

woodbrass



Tous droits réservés. Aucun extrait de ce manuel ne peut être reproduit, sous quelque forme ou par quelque moyen que ce soit, sans permission écrite de la société WOODBRASS.

WOODBRASS
2, rue de Milan - 44470 Thouaré-sur-Loire - France

