

ZOOM®

G1 FOUR / G1X FOUR

Multi-Effects Processor

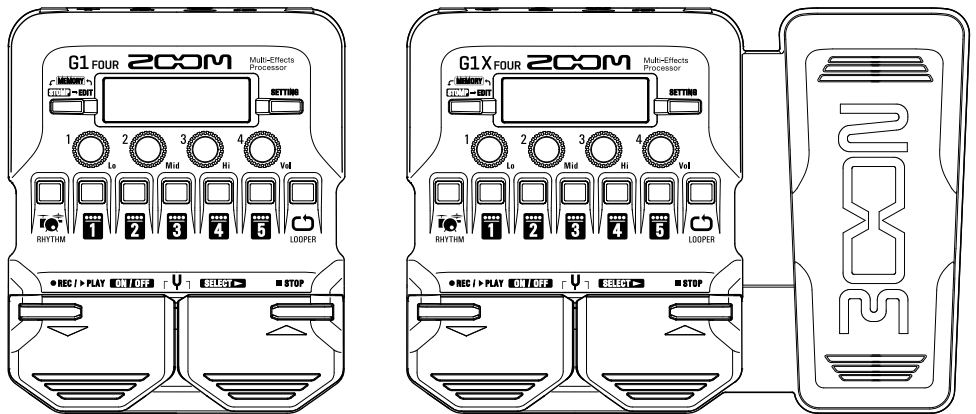

Guide de prise en main

Vous devez lire les Précautions de sécurité et d'emploi avant toute utilisation.



Le mode d'emploi peut être téléchargé depuis le site web de ZOOM

(https://www.zoom.jp/docs/g1four_g1xfour).

Cette page contient des fichiers aux formats PDF et ePub.

Le format de fichier PDF est adapté à l'impression et à la lecture sur ordinateur.

Le format de fichier ePub est adapté aux smartphones et tablettes et peut être consulté sur des lecteurs de livres électroniques.

© 2018 ZOOM CORPORATION

La copie et la reproduction partielles ou totales de ce document sans permission sont interdites.

Les noms de produit, marques déposées et noms de société mentionnés dans ce document sont la propriété de leurs détenteurs respectifs.

Vous pouvez avoir besoin de ce mode d'emploi dans le futur. Gardez-le en un lieu où vous pourrez y accéder facilement.

Le contenu de ce manuel et les caractéristiques de ce produit sont sujets à modifications sans préavis.

Windows® est une marque de commerce ou déposée de Microsoft® Corporation.

Mac est une marque de commerce ou déposée d'Apple Inc.

Installation des piles

1. Ouvrez le compartiment des piles sous l'unité et installez-y 4 piles AA.

NOTE

Par défaut, le mode ECO (économie d'énergie) est activé (ON), donc l'alimentation se coupe automatiquement après 10 heures sans utilisation. Le mode ECO peut également être désactivé (réglé sur « OFF ») en écran SETTING (→ P.10).

Connexion

1. Ramenez le volume de l'ampli guitare au minimum.

2. Branchez une guitare à la prise d'entrée (INPUT).

3. Branchez un ampli guitare ou un casque d'écoute à la prise de sortie (OUTPUT).

4. Montez le volume de l'ampli guitare.

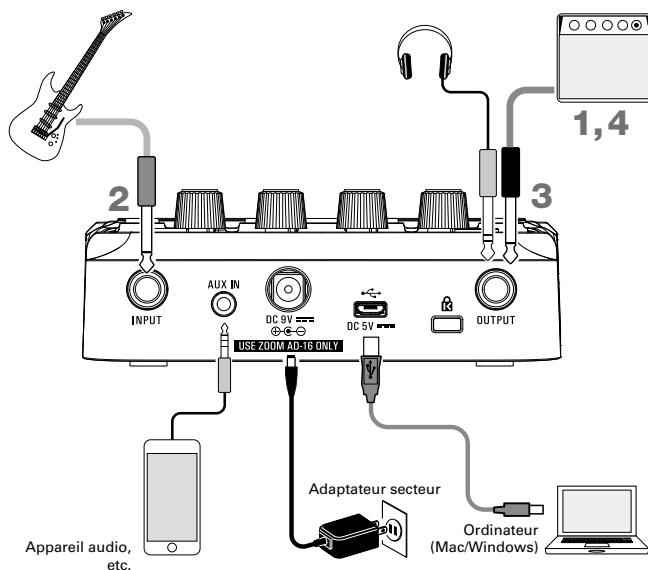

À SAVOIR

- Si un adaptateur secteur dédié (AD-16 ZOOM) est connecté, l'unité peut fonctionner sur secteur.
- L'alimentation peut également être fournie par le port USB.
- En connectant un appareil audio à la prise d'entrée auxiliaire (AUX IN), vous pouvez jouer par-dessus une autre source sonore.

En utilisant l'application Guitar Lab pour Mac/Windows, vous pouvez gérer les patches, modifier et ajouter des effets.

Sélection des patches (mode MEMORY)

Le **G1 FOUR/G1X FOUR** est fourni avec 50 patches préchargés.
Sélectionnez les patches à utiliser en mode MEMORY.

• Patches

Ils mémorisent les états ON/OFF des effets et les valeurs de leurs paramètres. Les effets sont sauvegardés et rappelés sous forme d'unités appelées patches.

• Banques

Ce sont des groupes de 10 patches.

L'écran du mode MEMORY s'ouvre au démarrage du **G1 FOUR/G1X FOUR**.

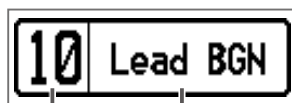

Numéro du patch

Nom du patch

■ Changement de patch

- Pressez .

Cela fait passer au patch de numéro supérieur.

- Pressez .

Cela fait passer au patch de numéro inférieur.



■ Changement de banque

- Pressez  - .

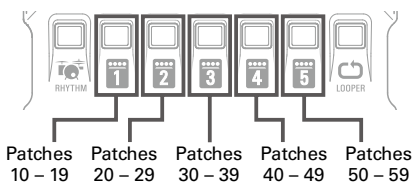
La LED de la banque sélectionnée s'allume.



Réglage du caractère général du son et du niveau de sortie

En mode MEMORY, tournez  - 
pour régler le caractère général du son et le niveau de sortie du **G1 FOUR/G1X FOUR**.

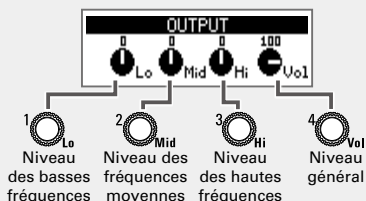

Activation/désactivation des effets (mode STOMP)

En mode STOMP, vous pouvez utiliser les commutateurs au pied pour activer/désactiver chacun des effets utilisés dans le patch, comme vous le feriez avec des pédales d'effets distinctes.

1. Activez le mode STOMP.

- Pressez .

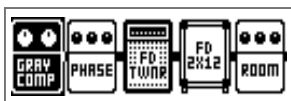

2. Sélectionnez un effet.

- Pressez .

La sélection se déplace vers la droite.

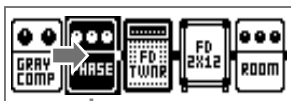

Sélectionné



3. Activez/désactivez l'effet.

- Pressez .

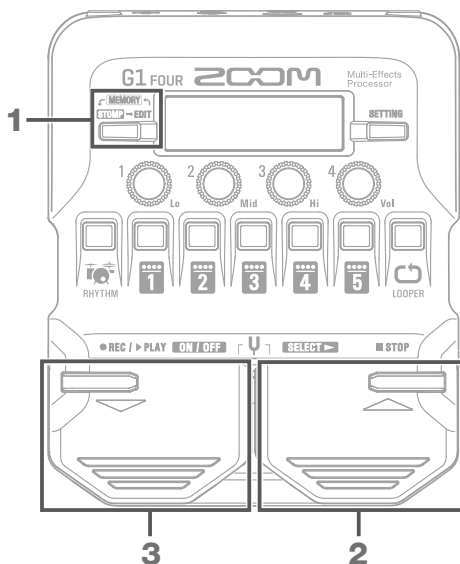
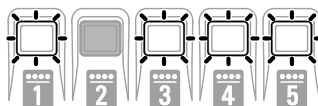
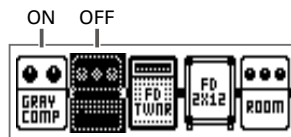
Cela met l'effet sélectionné en ou hors service (ON/OFF).



À SAVOIR

Vous pouvez également presser une  -  pour activer/désactiver l'effet correspondant.

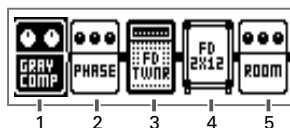

Position et numéro des effets

Modification des effets (mode EDIT)

En mode EDIT, vous pouvez modifier les effets utilisés dans un patch et régler leurs paramètres. Sélectionnez au préalable un patch en mode MEMORY pour le modifier en mode EDIT.

1. Activez le mode EDIT.

- Pressez .

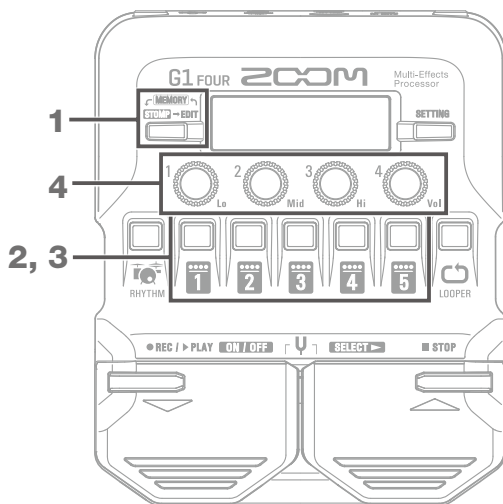
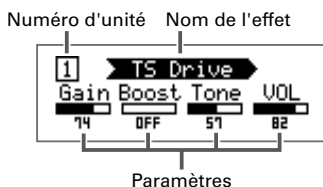

2. Sélectionnez un effet à modifier.

- Pressez  - .

3. Activez/désactivez l'effet.

- Pressez la même  -  qu'à l'étape 2.

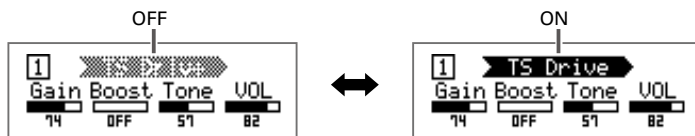

4. Réglez les paramètres d'effet.

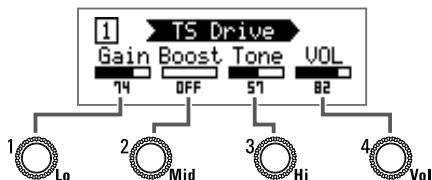

Si un effet a 5 paramètres ou plus, utilisez  pour changer d'écran.

NOTE

Lorsque la fonction AUTO SAVE (sauvegarde automatique) est activée (ON), les changements apportés aux effets sont automatiquement sauvegardés (→ P.10).

- **Effet**

Les effets comprennent tous les types d'effets de guitare et des modélisations simulant des amplis/baffles.

- **Catégorie**

Les effets sont regroupés en catégories par type. Lors de la sélection des effets, vous pouvez passer d'une catégorie à l'autre.

■ Sélection des effets

- Pressez .

Cela fait passer à l'effet suivant.

- Pressez .

Cela fait passer à l'effet précédent.



À SAVOIR

Voir Guitar Lab pour des explications sur chaque effet.

■ Sélection de catégories d'effet

- En maintenant , pressez .

Le nom de la catégorie apparaît et le premier effet de la catégorie est sélectionné.



À SAVOIR

Sélectionnez des effets de la catégorie PEDAL sur le **G1X FOUR** pour utiliser des effets pouvant être contrôlés par la pédale d'expression.

Emploi de l'accordeur

Utilisez-le pour accorder la guitare connectée.

1. Activez l'accordeur.

- Pressez en même temps  et



Pour quitter l'accordeur, pressez 

ou .

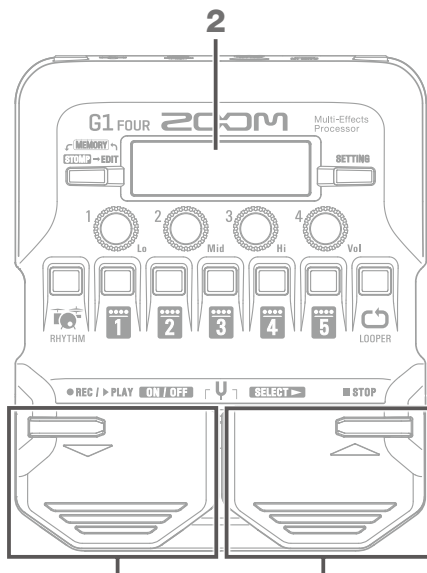

2. Accordez la guitare.

- Jouez à vide la corde que vous désirez accorder et réglez sa hauteur.

Le nom de la note/numéro de la corde la plus proche et l'écart de hauteur par rapport à la justesse seront affichés sur l'écran et par les LED.

Lorsque la hauteur est juste, la LED du centre de l'indicateur s'allume en vert et les LED à gauche et à droite en rouge.

1

Désaccord



Nom de la note/numéro de la corde la plus proche





← Trop bas

Bien accordé

Trop haut →

Réglage de l'accordeur

- Tournez  et  pour choisir si le son de guitare doit ou non être produit pendant l'accordage (BYPASS/MUTE) et pour fixer la hauteur du diapason.
- Pressez  pour ouvrir l'écran TUNER SETTING dans lequel vous pouvez choisir le type d'accordeur et des drop tunings.



1 
Sortie du son de guitare

4 
Hauteur du diapason

Emploi des rythmes

Vous pouvez jouer par-dessus des rythmes intégrés.

1. Activez la fonction rythmes (Rhythm).

- Pressez  RHYTHM.

Pour revenir au mode précédent,

- pressez  RHYTHM.

2. Lancez la lecture d'un rythme.

- Pressez .

Pour arrêter la lecture du rythme,

- pressez .

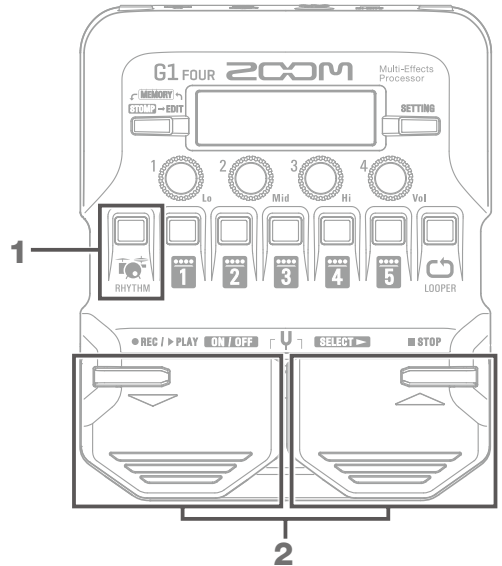

■ Motifs rythmiques (patterns)

N°	Nom	Mesure
1	GUIDE	4/4
2	8Beats1	4/4
3	8Beats2	4/4
4	8Beats3	4/4
5	16Beats1	4/4
6	16Beats2	4/4
7	16Beats3	4/4
8	Rock1	4/4
9	Rock2	4/4
10	Rock3	4/4
11	ROCKABLY	4/4
12	R'n'R	4/4
13	HardRock	4/4
14	HeavyMtl	4/4
15	MtlCore	4/4
16	Punk	4/4
17	FastPunk	4/4

N°	Nom	Mesure
18	Emo	4/4
19	TomTomBt	4/4
20	Funk1	4/4
21	Funk2	4/4
22	FunkRock	4/4
23	JazzFunk	4/4
24	R&B1	4/4
25	R&B2	4/4
26	70s Soul	4/4
27	90s Soul	4/4
28	Motown	4/4
29	HipHop	4/4
30	Disco	4/4
31	Pop	4/4
32	PopRock	4/4
33	IndiePop	4/4
34	EuroPop	4/4

N°	Nom	Mesure
35	NewWave	4/4
36	OneDrop	4/4
37	Steppers	4/4
38	Rockers	4/4
39	Ska	4/4
40	2nd Line	4/4
41	Country	4/4
42	Shuffle1	4/4
43	Shuffle2	4/4
44	Blues1	4/4
45	Blues2	4/4
46	Jazz1	4/4
47	Jazz2	4/4
48	Fusion	4/4
49	Swing1	4/4
50	Swing2	4/4
51	Bossa1	4/4

N°	Nom	Mesure
52	Bossa2	4/4
53	Samba1	4/4
54	Samba2	4/4
55	Breaks1	4/4
56	Breaks2	4/4
57	Breaks3	4/4
58	12/8 Grv	12/8
59	Waltz	3/4
60	JzWaltz1	3/4
61	JzWaltz2	3/4
62	CtWaltz1	3/4
63	CtWaltz2	3/4
64	5/4 Grv	5/4
65	Metro3	3/4
66	Metro4	4/4
67	Metro5	5/4
68	Metro	

Réglage du rythme

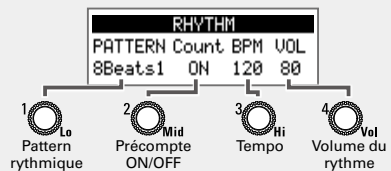

Tournez 1  - 4  pour changer les réglages de rythme.





Emploi du looper

Vous pouvez enregistrer votre jeu et créer des phrases mono en boucle d'une durée maximale de 30 secondes.



1. Activez le looper.

- Pressez  .
Pour revenir au mode précédent, pressez  .



2. Enregistrez une phrase.

- Pressez  .
Pour arrêter l'enregistrement, pressez  .
Pour annuler, pressez  .

3. Faites jouer la phrase.

- Pressez  .
Pour arrêter la lecture, pressez  .

4. Ajoutez du son à la boucle.



- Pressez  durant la lecture de la boucle.
Pour mettre fin à cette superposition (et continuer la lecture), pressez  .

À SAVOIR

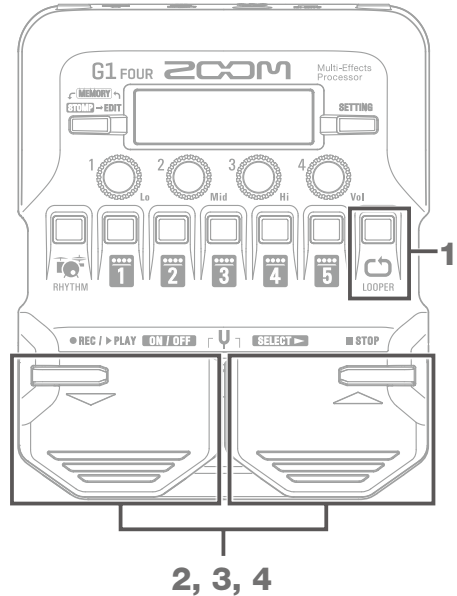
Pour effacer la boucle, vous pouvez presser et maintenir  alors que la lecture de la boucle est à l'arrêt.



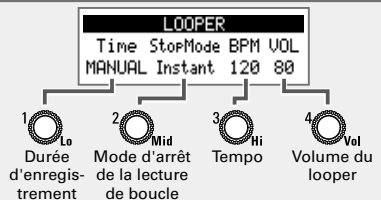

Réglage du looper

- Tournez  -  pour changer les réglages du looper.
- Changer la durée d'enregistrement ou le tempo effacera toute boucle enregistrée.





Liste des réglages

Pressez  pour ouvrir l'écran SETTING (réglage).

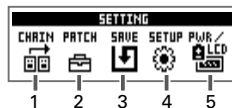

Pressez  -  pour ouvrir les réglages suivants, qui correspondent aux icônes.









1. CHAIN (réglage de l'ordre d'enchaînement des effets)

Les effets du patch sélectionné sont affichés dans une liste et peuvent être réordonnés en pressant  -  pour choisir l'emplacement de départ et la destination.

2. PATCH (changement des noms des patches et réglage du volume)







Élément	Explication
CHAR	Changer le caractère sur lequel se trouve le curseur dans le nom du patch.
 	Déplacer le curseur dans le nom du patch.
SKIP	Changer le type de caractère sur lequel se trouve le curseur dans le nom du patch.
VALUE	Régler le volume du patch.

3. SAVE (sauvegarde et interversion des patches)

Pour sauvegarder un patch à la place d'un autre, sélectionnez son numéro avec  ,  et  -  . Ensuite, pressez  et  en même temps.

Pour intervertir deux patches, sélectionnez SWAP en tournant  lors de l'exécution de la procédure ci-dessus.

4. SETUP (réglage des fonctions d'utilisation)

Élément	Explication
BPM	Fixer le tempo utilisé pour les effets, les rythmes et le looper.
AUTO SAVE	Cette fonction permet d'enregistrer automatiquement les modifications apportées aux paramètres d'effet lorsqu'elles sont effectuées. Si elle est désactivée (OFF), un écran de confirmation de sauvegarde s'ouvre chaque fois que vous changez de patch.
PRESELECT	Cette fonction sert à sélectionner un patch non adjacent et à y accéder directement. Sélectionnez le patch avec  et  , puis pressez en même temps   .
BANK HOLD	Se limiter aux patches d'une même banque lors de l'utilisation de  et  pour les changements de patch.

5. PWR/LCD (réglages d'alimentation et d'affichage)

Élément	Explication
BATTERY	Indiquer le type des piles utilisées pour obtenir un affichage fidèle de la charge restante.
ECO	L'alimentation peut automatiquement se couper après 10 heures sans utilisation.
BACKLIGHT	Choisir la durée de maintien du rétroéclairage de l'écran.
CONTRAST	Régler le contraste de l'écran.

À SAVOIR

Voir le mode d'emploi pour des informations détaillées sur chaque réglage.

Caractéristiques techniques

Nombre maximal d'effets simultanés	5	
Patches personnels	50	
Fréquence d'échantillonnage	44,1 kHz	
Conversion A/N	24 bit, suréchantillonnage 128 fois	
Conversion N/A	24 bit, suréchantillonnage 128 fois	
Traitement du signal	32 bit	
Écran	Écran LCD à matrice de points 128x32	
Entrées	INPUT	Prise jack 6,35 mm mono standard Niveau d'entrée nominal : -20 dBu Impédance d'entrée (ligne) : 470 kΩ
	AUX IN	Mini-jack stéréo Niveau d'entrée nominal : -10 dBu Impédance d'entrée (ligne) : 1 kΩ
Sortie	OUTPUT	Prise jack stéréo standard (sortie mixte ligne/casque) Niveau de sortie maximal : Ligne +2 dBu (10 kΩ ou plus d'impédance de sortie) Casque 17 mW + 17 mW (charge de 32 Ω)
Rapport S/B en entrée	120 dB	
Bruit de fond (bruit résiduel)	-97 dBu	
Alimentation	Adaptateur secteur (CC 9 V, 500 mA, pôle négatif au centre) (AD-16 ZOOM) 4 piles AA (environ 18 heures de fonctionnement continu avec des piles alcalines, sans rétroéclairage de l'écran LCD)	
USB	USB MIDI, USB micro-B <ul style="list-style-type: none"> • L'alimentation peut également être fournie par le port USB. • Si vous utilisez un câble conçu uniquement pour l'alimentation, les autres fonctions USB ne peuvent pas être utilisées. 	
Dimensions externes	G1 _{FOUR}	156 mm (P) × 130 mm (L) × 42 mm (H)
	G1X _{FOUR}	156 mm (P) × 216 mm (L) × 52 mm (H)
Poids	G1 _{FOUR}	340 g (sans les piles)
	G1X _{FOUR}	610 g (sans les piles)

Note : 0 dBu = 0,775 V



ZOOM CORPORATION

4-4-3 Kanda-surugadai, Chiyoda-ku, Tokyo 101-0062 Japan

www.zoom.co.jp